

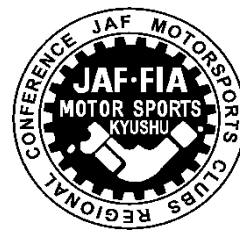

JAF公認 国内競技
公認番号:2024-5028



2024年JAF九州ラリー選手権 第5戦

2024年JMRC九州ラリーチャンピオンシリーズ 第5戦

「グラベルマインドラリー2024 in 唐津」



「TOYOTA GAZOO Racing Rally
Challenge 2024 Cup in 唐津」

特別規則書

開催期間 : 2024年8月31日(土)~9月1日(日)

協賛:住友ゴム工業株式会社

後援 : 佐賀県唐津市

唐津ラリーサポート実行委員会

FMからつ

主催 : グラベルモータースポーツクラブ(GRAVEL)

目 次

第1条	プログラム	1
第2条	競技会の名称	2
第3条	競技の格式	2
第4条	競技種目	2
第5条	開催日程および開催場所	2
第6条	競技会本部（HQ）及び、サービスパーク	2
第7条	コース概要	2
第8条	オーガナイザー	2
第9条	組織	3
第10条	参加申込受付期間	3
第11条	参加申込および問い合わせ先（大会事務局）	4
第12条	保険	5
第13条	音量規制	5
第14条	参加台数および受理	5
第15条	乗員および車両の変更	5
第16条	公式車両検査	6
第17条	レッキの実施方法	6
第18条	参加車両及び、クラス	6
第19条	タイヤ	7
第20条	タイムコントロール	7
第21条	スペシャルステージ（SS）	8
第22条	整備作業	8
第23条	ブリーフィング	8
第24条	給油	8
第25条	リタイヤ	9
第26条	競技結果	9
第27条	賞典	9
第28条	抗議	9
第29条	競技会の成立、延期、中止、または短縮	10
第30条	本規則の解釈	10
第31条	罰則	10
第32条	その他	10
付則1		10
付則2		11
付則3		12
付則4		13
付則5		14
付則6		15
付則7		16

公示

本競技会は、一般社団法人日本自動車連盟（以下「JAF」という）の公認のもとにFIA国際モータースポーツ競技規則およびその付則に準拠した日本自動車連盟（JAF）の国内競技規則およびその細則、2024年日本ラリー選手権規定、ラリー競技開催規定、JMRC九州ラリー統一規則、TOYOTA GAZOO Racing Rally Challenge 2024 シリーズ規則および本競技会特別規則に従い国内競技として開催される。

第1条 プログラム

アイテム	日時	場所
参加申込開始	7月29日（月）10:00～	大会事務局
参加申込締切	8月12日（月）～17:00	大会事務局
参加申込開始（TGRCCクラス）	8月03日（土）10:00～	TGRCCエントリーサイト
参加申込締切（TGRCCクラス）	8月13日（火）～17:00	TGRCCエントリーサイト
サービスパークオープン	8月31日（土）12:00	ボートレースからつ
ラリーHQの開設時間	8月31日（土）12:00～18:00	ボートレースからつ
公式掲示板設置時間	8月31日（土）12:00～18:00	ボートレースからつ
参加受付A、ロードブック発行A	8月31日（土）12:00～13:00	ボートレースからつ
公式車両検査A	8月31日（土）12:20～13:20	ボートレースからつ
レッキA	8月31日（土）13:00～16:30	ボートレースからつ
TGRCCステッカー配布	8月31日（土）12:00～16:30	ボートレースからつ
TGRCCマナー講習会	8月31日（土）16:30～	ボートレースからつ
レッキB	9月01日（日）05:00～06:00	ボートレースからつ
ラリーHQの開設時間	9月01日（日）06:00～17:00	ボートレースからつ
公式掲示板設置時間	9月01日（日）06:00～17:00	ボートレースからつ
参加受付B、ロードブック発行B	9月01日（日）06:00～06:45	ボートレースからつ
公式車両検査B	9月01日（日）06:20～06:50	ボートレースからつ
第1回審査委員会	9月01日（日）07:00～	ボートレースからつ
サービス受付A	8月31日（土）13:30～16:30	ボートレースからつ
サービス受付B	9月01日（日）06:30～07:00	
開会式・ドライバーズブリーフィング	選手権：9月01日（日）08:00～ TGRCCクラス：09:00～	ボートレースからつ
レグ1スタート	選手権：9月01日（日）08:30～ TGRCCクラス：10:00～	ボートレースからつ
選手権 暫定結果発表	9月01日（日）15:30(予定)	公式掲示板
TGRCC 暫定結果発表	9月01日（日）16:00(予定)	
選手権 表彰式	9月01日（日）16:00(予定)	ボートレースからつ
TGRCC 表彰式	9月01日（日）16:30(予定)	

第2条 競技会の名称

2024年JAF九州ラリー選手権第5戦

2024年JMRC九州ラリーチャンピオンシリーズ第5戦

「グラベルマインドラリー2024in唐津」

「TOYOTA GAZOO Racing Rally Challenge 2024 Cup in 唐津」

第3条 競技の格式

JAF公認：国内競技 JAF公認番号 2024年5028号

第4条 競技種目

ラリー競技開催規定の細則「スペシャルステージラリー開催規定」に従った
スペシャルステージラリー

第5条 開催日程および開催場所

日 程：2024年8月31日(土)～9月1日(日)の2日間

場 所：佐賀県唐津市周辺

ラリースタート：佐賀県唐津市 ボートレースからつ

ラリーフィニッシュ：佐賀県唐津市 ボートレースからつ

第6条 競技会本部（HQ）及び、サービスパーク

所在地：佐賀県唐津市

名称：HQ・サービスパーク ボートレースからつ駐車場

開設日時：8月31日(土) 12:00～18:00

9月01日(日) 06:00～17:00

レイアウト図は、付則4に記載する。

第7条 コース概要

・選手権・チャレンジ・オーブンクラス

スペシャルステージの路面：ターマック

総走行距離：98.62km

スペシャルステージの総距離：20.41km

スペシャルステージの数：5本

セクションの数：2

レグの数：1

・TGRRCCクラス

スペシャルステージの路面：ターマック

総走行距離：91.34km

スペシャルステージの総距離：16.05km

スペシャルステージの数：4本

セクションの数 : 2
レグの数 : 1

第8条 オーガナイザー

名称 : グラベルモータースポーツクラブ (GRAVEL)
所在地 : 〒811-0119 福岡県糟屋郡新宮町緑ヶ浜4丁目14-30-114
代表者 : 平田 浩一
URL : <https://gravelmotorsportsclub.com>

第9条 組織

9.1 大会役員

大会会長 栗田 義典 (GRAVEL顧問)
大会実行委員長 青木 茂 (唐津市議会議員)

9.2 大会組織委員会

組織委員長 平田 浩一 (GRAVEL)
組織委員 平田 満明 (GRAVEL)
組織委員 牟田 昭人 (MSC伊万里)

9.3 競技会主要役員

(1) 競技会審査委員会

競技会審査委員長 星野 元 (JMRC九州派遣)
競技会審査委員 貞光 建 (組織委員会任命)

(2) 競技役員

競技長 加納 崇一 (GRAVEL)
副競技長 平田 満明 (GRAVEL)
副競技長 西辻 匡教 (GRAVEL)
コース委員長 今村 淳一 (FMSC)
計時委員長 岩崎 祐一 (GRAVEL)
技術委員長 寺田 泰浩 (TOBIUME)
救急委員長 吉田 恵助 (GRAVEL)
医師団長 久田 圭 (外科医)
事務局長 山本 博文
CRO 井手上 達也 (付則3に記載する)

第10条 参加申込受付期間

10.1 受付開始

選手権・オープンクラス : 2024年7月29日 (月) 10:00~
TGRRCクラス : 2024年8月03日 (土) 10:00~

10.2 受付締切

選手権・チャレンジ・オープンクラス : 2024年8月12日 (月) 17:00
TGRRCクラス : 2024年8月13日 (火) 17:00

第11条 参加申込および問い合わせ先（大会事務局）

11.1 グラベルマインドラリー大会事務局（選手権、チャレンジ、オープンクラス）

〒811-0119 福岡県糟屋郡新宮町緑ヶ浜4丁目14-30-114

担当者：平田 浩一

TEL : 050-5375-5021

E-mail : k-hirata.gravel-motorsports@ymail.ne.jp

11.2 TGRRC事務局(株式会社プロクルーズ内)

〒355-0225 埼玉県比企郡嵐山町鎌形1607-7

TEL : 0493-61-1185 FAX : 0493-61-1186

URL : <https://toyotagazooracing.com/jp/rallychallenge/>

申込webサイト : <https://rallychallenge.jp/index.html>

11.3 提出書類

1) 選手権、チャレンジ、オープンクラス

1. 参加申込書（JMRC九州統一申込書）
2. 車両申告書（JMRC九州統一申込書）
3. サービス申込書（合同サービスの場合は、代表選手がまとめて申し込む事）
4. レッキ申込書
5. ドライバー及びコ・ドライバーのライセンス写し
6. ドライバー及びコ・ドライバーの運転免許証写し
7. 自動車検査証の写し

（電子車検証の場合「自動車検査証記録事項」の写しも提出すること）

8. 誓約書

* 参加申込受付期間内に、所定の用紙に必要事項を記入した書類（8. 以外）をE-mailで送付し、以下の参加料は下記金融機関へ振り込む事。

（選手名にて振り込み、振込手数料は自己負担とする）

福岡銀行（機関コード：0177）新宮支店（店番：304）普通 874902

グラベルモータースポーツクラブ 事務局 平田 浩一

2) TGRRCクラス

TGRRC事務局送付書類以外に、1)の5、6を11.1へE-Mailで送付の事。

11.4 エントリー料金

○選手権クラス（1台につき車枠で2区画スペース付き）

- ・選手権クラス（RH1, RH2, RH3, RH4） 43,000円
- ・選手権クラス（RH5, RH6） 33,000円
- ・チャレンジ/オープンクラス 33,000円
- ・レッキ参加料 2,000円
- ・サービスパーク追加スペース1区画（約5×5m）4,000円（車枠で2区画）
（1エントリーに対し追加は1区画まで）

※サービス車両登録のない車両についてはサービスパーク内の駐車はできません。

- ・JMRC九州共済ラリー特約(加入希望者)：1台 5,000円(JMRC九州のみ)

JAF九州地域クラブ協議会会則第16条に基づき、該当参加者(学生)には割引が適用され、JMRC九州ラリーチャンピオンシリーズ規定フレッシュマン規定細則、および付則規約第4条-2に基づき、ドライバーの年齢が27歳以下、もしくはドライバーの年齢が28歳以上で過去に開催されたJAF公認ラリー競技会およびJAF公認地方選手権競技会に参加したことがない場合は、参加費を半額とする。

なお、学生については同規約第4条-5に準ずる。

※学生への減免対象者は、学生証の提示を求める

○TGRRCCクラス(消費税・レッキ参加料含む・1台につき車枠2区画スペース付き)

各クラス(エキスパート・チャレンジ・オープン)	一般	44,000円
	学生	33,000円

- ・サービスパーク追加スペース 設定なし。

但し、選手権との共用サービスは可能とする。

※サービス車両登録のない車両についてはサービスパーク内の駐車はできません。

第12条 保険

ラリーに有効な、対人、対物賠償保険及び、搭乗者保険1000万円以上に加入していること。

尚、JMRC九州共済ラリー特約及び、JMRC共同共済、スポーツ保険加入者は免除される。

第13条 音量規制

本競技会に参加できる車両のマフラーの交換は認める。

但し、音量は95db以下とする。(RPN車両のマフラー変更は認められない)

第14条 参加台数および受理

本競技会の総参加台数は、地方選手権、選手権外併設クラスを合計し90台までとする。

また、国内競技規則4-19による参加拒否の場合、事務手数料2,000円を差し引き参加料は返還される。

第15条 乗員および車両の変更

- 15.1 正式参加受理後の乗員および車両の変更は認められない。ただし、コ・ドライバーの変更は参加者から理由を付した文書が参加確認受付終了時刻までに提出され、競技会審査委員会が認めた場合はこの限りではない。

15.2 参加部門または参加クラスの変更を伴う車両変更は認められない。

第16条 公式車両検査

2024年JAF国内競技車両規則第2編ラリー車両規定、2024年JMRC九州ラリーシリーズ車両規則、TOYOTA GAZOO Racing Rally Challenge 2024 シリーズ規則に基づき、公式車両検査を行う。なお、上位入賞車については、再車両検査を行う。

第17条 レッキの実施方法

17.1 レッキ参加受付日時

レッキA

2024年8月31日(土) 12:00~13:00

レッキB

2024年9月1日(日) 4:45~ 5:00

17.2 レッキ参加受付場所

レッキ: ボートレースからつ

17.3 スケジュール

レッキのスケジュールは、付則2に記載する。

17.4 レッキ用ゼッケン

レッキの間、車両はゼッケンを貼付しなければならない。

17.5 ルート

レッキA

各SSを2回走行できる。但し、同じ区間を重複使用するSSは1ヶ所で2回の走行とする。

※TGRRCクラスは各SSを1回走行できる。

レッキB

各SSを1回走行出来る。

※時間がタイトな為、レッキAへの参加を推奨する。

17.6 遵守事項

レッキの間、競技者は交通法規を遵守し、いかなる場合にも他の道路使用者の安全と権利を尊重しなければならない。

17.7 報告

レッキ中のいかなる違反も大会審査委員会に報告される。

第18条 参加車両及び、クラス

18.1 選手権クラス

JAF国内競技車両規則第2編ラリー車両規定に定められるRJ、RF、RPN、RRN、AE車両

RH1 クラス:気筒容積2500ccを超える(RJ、RF、RPN車両)および気筒容積区分なしのRRN
車両

- RH2 クラス:気筒容積1500ccを超え2500cc以下のRJ、RF、RPN車両
RH3 クラス:気筒容積1500cc以下のRJ、RF車両
RH4 クラス:気筒容積1500cc以下の2輪駆動のRPN車両
RH5 クラス:気筒容積1500ccを超えるAT限定(駆動方式は問わない)のRJ、RF、RPN車両
気筒容積1500cc以下のAT限定の後輪駆動・4WDのRJ車両、RF車両、RPN車両
およびRH-6クラスに含まれないAE車両(ATに限られない)
RH6 クラス:気筒容積1500cc以下の前輪駆動のRJ車両、RF車両、RPN車両(AT限定)
および気筒容積1800cc以下AT限定のAE車両(HEV/PHEV)

18.2 チャレンジクラス

選手権参加車両に加えて、J A F国内競技車両規則第2編ラリー車両規定に従ったRJ、RF、RPN、RRN、AE車両および、J A F登録車両で2002年12月31日以前に運輸支局等に初度登録され、かつ2002年J A F国内競技車両規則第3編ラリー車両規定に従った車両(RB車両)のうち、6点式以上のロールバーを装着した車両とする。

オープンクラス : 排気量、駆動区分無しの車両

18.3 TGRRCクラス

C-1クラス : アクア限定(NHP10)

C-2クラス : ヴィッツ1500cc限定(NCP131/NCP91)のみ

C-3クラス : トヨタ86(ZN6)のみ

C-4クラス : 1500ccYARIS 5ドア(MXPA10)のみ

E-1クラス : ヴィッツ1500cc限定(NCP131/NCP91)のみ

E-2クラス : トヨタ86限定(ZN6)

E-3クラス : トヨタ車限定(気筒容積~1500cc)、
トヨタ/ダイハツ軽自動車(~660cc)

E-4クラス : トヨタ車限定(気筒容積1501cc~)

OPEN-Cクラス : GRヤリス(GXPA16)限定 ※初心者のみ参加

OPEN-Eクラス : 上記車両以外の全自動車メーカー車両対象、気筒容積区分なし

第19条 タイヤ

19.1 選手権・オープンクラス

2024年JMRC九州ラリーシリーズ車両規定② に準ずる。なお、本数の制限は設けない

19.2 TGRRCクラス

TGRRC2024シリーズ規則に準ずる。

第20条 タイムコントロール

20.1 公式時刻

日本標準時を基準とした競技会計時委員の時計による。

20.2 レグ最終のタイムコントロール

レグの最終のタイムコントロール（その直前にサービスパークがある場合はその出口のコントロール）については、早着ペナルティーの対象としない。

第21条 スペシャルステージ（SS）

21.1 計測

印字機能を持つクロノメーターにて1/10秒まで計測する。

21.2 スタート

直前のTC通過順に1分間隔とする。

21.3 スタート合図

スペシャルステージのスタート合図は、ラリー競技開催規定細則：スペシャルステージラリー開催規定第26条6に従って行う。（付則5）にあるカウントダウンシステムを使用する。また、このシステムに同期したフライングチェックシステムを使用する。

第22条 整備作業

22.1 監督役員

9.3(2)に記載されている、技術委員長または副技術委員長が監督を行う。

22.2 整備作業の場所

佐賀県唐津市 サービスパーク・ボートレースからつ駐車場

22.3 サービスカー

第11条に従って登録されたサービスカーに対し通行証等が配布され、登録された車両以外は、サービスパークへ駐車することが出来ない。

22.4 整備作業の報告

下記の整備作業については作業申告の必要は無いが、下記整備作業以外を行う場合は申告書を技術委員長へ提出し許可を得ること。

- 1) タイヤの交換
- 2) ランプ類のバルブの交換
- 3) 点火プラグの交換
- 4) Vベルトの交換
- 5) 各部点検増締め

第23条 ブリーフィング

すべてのクルーおよび競技参加者は、必ずブリーフィングに出席しなければならない。

第24条 給油

競技中はオーガナイザーが指定した場所以外での給油・充電は認められない。給油中はエンジンを停止するとともに、クルーは車外で待機するか、車内で待機する場合は安全ベルトを外していなければならない。

また、充填については安全を十分に確保して行き、車両へは燃料給油以外の作業を行ってはならない。

第25条 リタイヤ

競技会の途中で競技を棄権する場合、また以降競技に出場しない場合、その旨を書面にて競技役員に申し出て棄権しなければならない。

第26条 競技結果

競技結果は、スペシャルステージで記録された所要時間とロードセクション、その他で課されたペナルティタイムを合計して決定する。

第27条 賞典

27.1 選手権クラス

RH-1 : 1～3位 JAF楯・副賞、4～6位 副賞
RH-2 : 1～3位 JAF楯・副賞、4～6位 副賞
RH-3 : 1～3位 JAF楯・副賞、4～6位 副賞
RH-4 : 1～3位 JAF楯・副賞、4～6位 副賞
RH-5 : 1～3位 JAF楯・副賞、4～6位 副賞
RH-6 : 1～3位 JAF楯・副賞、4～6位 副賞

尚、JAF楯を除き、各クラス参加台数の30%を下回らない範囲で賞典の制限をする。
この場合の正式な賞典内容は、公式通知にて告知される。

27.2 オープンクラス

各クラス1～3位 副賞

上記、各クラス参加台数の30%を下回らない範囲で賞典の制限をする。この場合の正式な賞典内容は、公式通知にて告知される。

27.3 TGRRCクラス TGRRC2024シリーズ規則書に準ずる

第28条 抗議

28.1 参加者は、自分が不当に処遇されていると判断した場合、国内競技規則第12条に従い、抗議する権利を有する。

- 1) 抗議を行う場合は、必ず文書にて理由を明記し、抗議料53,300円を添えて競技長に提出すること。
- 2) 抗議が正当と裁定された場合抗議料は返却される。
- 3) 抗議により車両の分解検査に要した費用は、その抗議が正当と裁定されなかった場合は、抗議提出者、正当と裁定された場合は抗議対象者が負担する。その際に要した分解整備等の費用は競技会技術委員長が算定する。
- 4) 審判員の判定、計時装置、安全上の判断に伴うタイヤの追加に関する競技長宣言に対して抗議することはできない。
- 5) 競技会審査委員会の裁定は、抗議者に宣告される。

28.2 抗議の制限時間

- 1) 競技会技術委員長の決定に関する抗議は、決定直後に提出しなければならない。
- 2) 成績に関する抗議は、暫定結果発表後30分以内に提出しなければならない。

第29条 競技会の成立、延期、中止、または短縮

- 29.1 保安上または不可抗力のため競技会実施あるいは続行が困難になった場合、競技会審査委員会の決定により競技会の延期、中止または短縮を行う場合がある。
- 29.2 競技会の延期のため参加者が出場できない場合、または中止の場合は参加料を返還する。ただし、天災地変の場合はこの限りではない

第30条 本規則の解釈

競技会中に本規則および競技に関する諸規則の解釈に疑義が生じた場合は、競技会審査委員会が決定する。

第31条 罰則

- 31.1 ラリー競技開催規定細則：スペシャルステージラリー開催規定第29条に従う。
- 31.2 規則違反、または競技役員の指示に対する不遵守は、国内競技規則に記載されている条項に従って罰則が適用される。
- 31.3 本規則に関する罰則および本規則に定められていない罰則の選択については、競技会審査委員会が決定する。

第32条 その他

本規則発行後、JAFにおいて決定され公示された事項はすべての規則に優先する。

グラベルマインドラリー 2024 in唐津
大会組織委員会

付則 1

アイテナリー（選手権・チャレンジ・オープンクラス/40台設定）

Gravel Mind Rally 2024 in KARATSU						
Itinerary Sun 1 SEP 2024						
TC	Location	SS dist.	Liaison dist.	Total dist.	Target time	FiestCar due
0	Start (Service Park)					8:30
1	HADA		14.77	14.77	0:40	9:10
SS1	SANPOU 1	4.36				9:13
2	HADA		2.92	7.28	1:10	10:23
SS2	SANPOU 2	4.36				10:26
3	AZAMENOSE		10.91	15.27	0:30	10:56
SS3	UCHIURA 1	3.69				10:59
RZ	Refuel All Competitors		(6.37)	(10.06)		
1	Distance to end of the rally	(12.41)	(34.97)	(47.38)		
3A	Service in		16.68	20.37	0:50	11:49
3B	Service Out / Regroup in				0:40	12:29
3C	Regroup Out				0:10	12:39
4	AZAMENOSE		11.83	11.83	0:35	13:14
SS4	UCHIURA 2	3.69				13:17
5	IKISA		12.40	16.09	0:30	13:47
SS5	SANPOU Reverse	4.31				13:50
5A	Parcferme In		8.70	13.01	0:25	14:15
Totals Of The Rally		20.41	78.21	98.62		

アイテナリー（TGRRCクラス/50台設定）

TOYOTA GAZOO Racing Rally Challenge 2024 Cup in KARATSU						
Itinerary Sun 1 SEP 2024						
TC	Location	SS dist.	Liaison dist.	Total dist.	Target time	FiestCar due
0	Start (Service Park)					10:30
1(2)	HADA		14.77	14.77	0:40	11:10
SS1(2)	SANPOU 2	4.36				11:13
2(3)	AZAMENOSE		10.91	15.27	0:30	11:43
SS2(3)	UCHIURA 1	3.69				11:46
RZ	Refuel All Competitors		(7.11)	(11.9)		
1	Distance to end of the rally	(8.05)	(40.42)	(50.88)		
2A(3A)	Service in		16.68	20.37	0:50	12:36
2B(3B)	Service Out / Regroup in				0:40	13:16
2C(3C)	Regroup Out				0:10	13:26
3(4)	AZAMENOSE		11.83	11.83	0:35	14:01
SS3(4)	UCHIURA 2	3.69				14:04
4(5)	IKISA		12.40	16.09	0:30	14:34
SS4(5)	SANPOU Reverse	4.31				14:37
4A(5A)	Parcferme In		8.70	13.01	0:25	15:02
Totals Of The Rally		16.05	75.29	91.34		

付則2

レッキスケジュール

後日、コミュニケーションにて示す

付則3

C R O



井手上 達也

Mobile : 090-7297-8601

CRO行動スケジュール (予定)

8月31日 (土)

サービスパーク

12:00～

レッキ

13:30～16:30

9月01日 (日)

レッキ

05:00～

サービスパーク

07:00～

付則 4

HQレイアウト、サービスパークのレイアウト

各施設は以下の通り。



付則5

スタートシグナルシーケンス及び手順

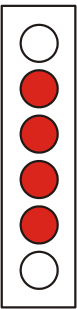
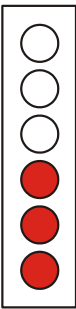
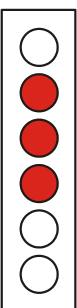
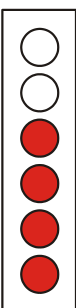
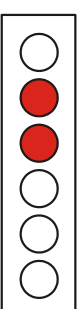
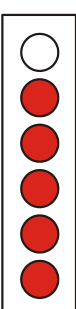
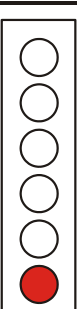
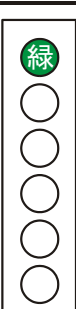
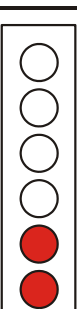
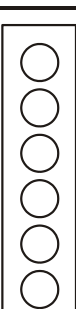
	<p>① スタート30秒前 4個の赤ランプ点灯</p>		<p>⑥ スタート3秒前 3個の赤ランプ点灯</p>
	<p>② スタート15秒前 3個の赤ランプ点灯</p>		<p>⑦ スタート2秒前 4個の赤ランプ点灯</p>
	<p>③ スタート10秒前 2個の赤ランプ点灯</p>		<p>⑧ スタート1秒前 5個の赤ランプ点灯</p>
	<p>④ スタート5秒前 1個の赤ランプ点灯</p>		<p>⑨ スタート 全ての赤ランプ消灯 同時に緑ランプ点灯</p>
	<p>⑤ スタート4秒前 2個の赤ランプ点灯</p>		<p>⑩ スタート20秒後 緑ランプ消灯</p>

このシステムが故障した場合は、クルーに十分聞こえる声で30秒—15秒—10秒—5秒—4秒—3秒—2秒—1秒の順にカウントダウンする。

付則6 ゼッケンおよび広告

TGRCCクラスはTGRRC2023シリーズ規則の通りとする。

ゼッケン : 左右ドア及びボンネットの計3枚

JAF公認ラリー競技会之証 : 左リアウィンドウ

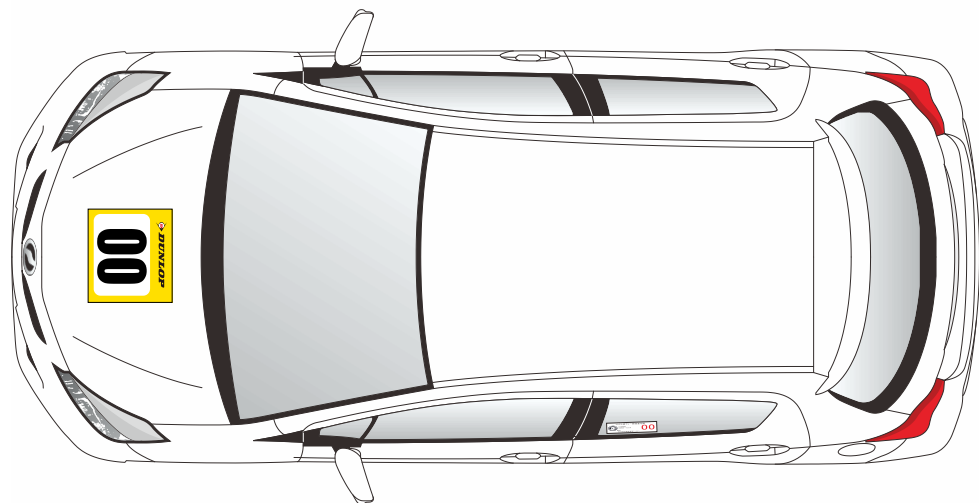
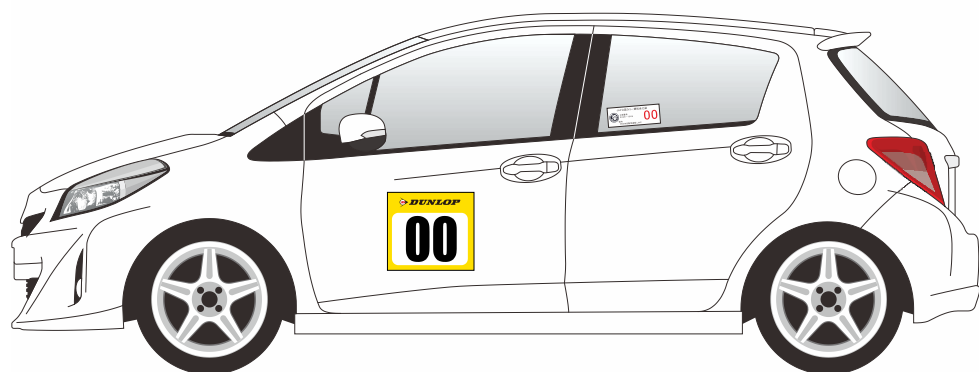

付則7

サービス

本競技会は、フレキシサービスを設けない